

# 洗浄ノズル(便皿クリーナー付) 使用説明書

洗浄ノズル

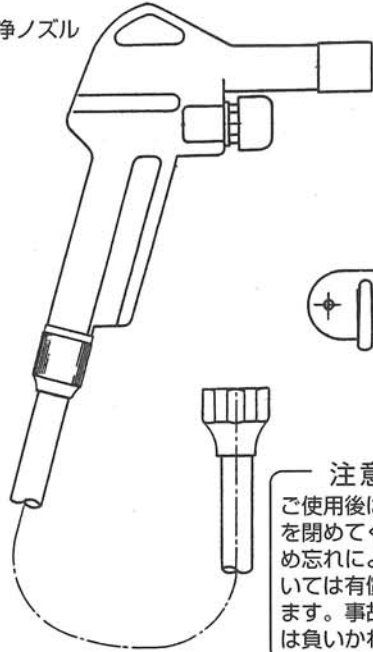

**注意事項**  
 ご使用後は必ずバルブを閉めてください。閉め忘れによる破損については有償補修になります。事故による責任は負いかねます。

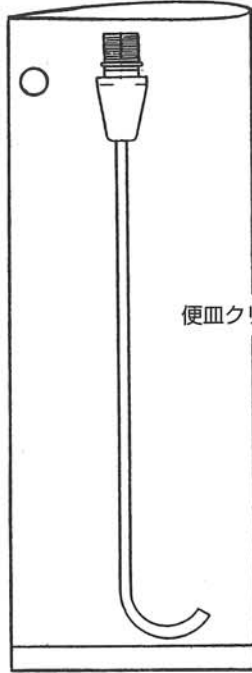

• トイレの壁に下げる  
 収納設置例

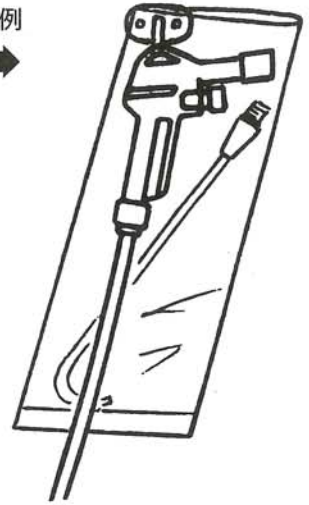

## ご使用の仕方

1. 洗浄ノズルで洗浄した後、掃除しにくい便皿の裏側部分は、便皿クリーナーを下図のようにセットして洗ってください。
2. ご使用後はバルブを閉めてください。閉め忘れによる破損については有償補修になります。事故による責任は負いかねます。

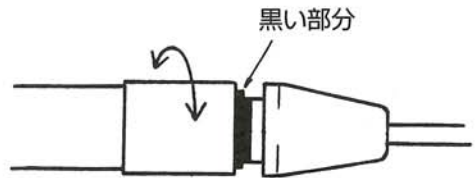
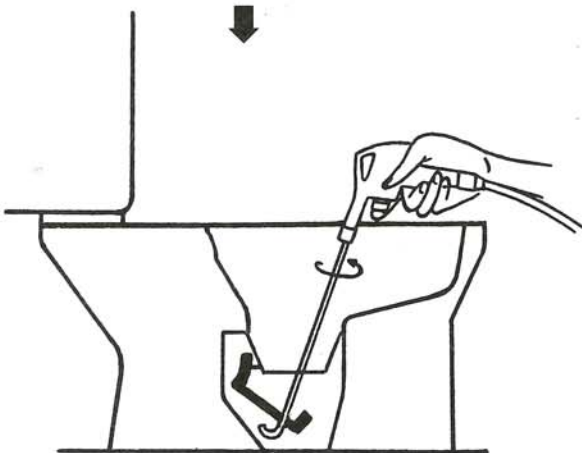
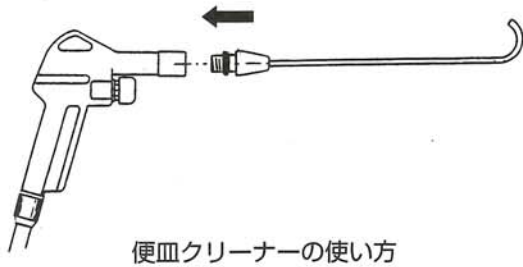
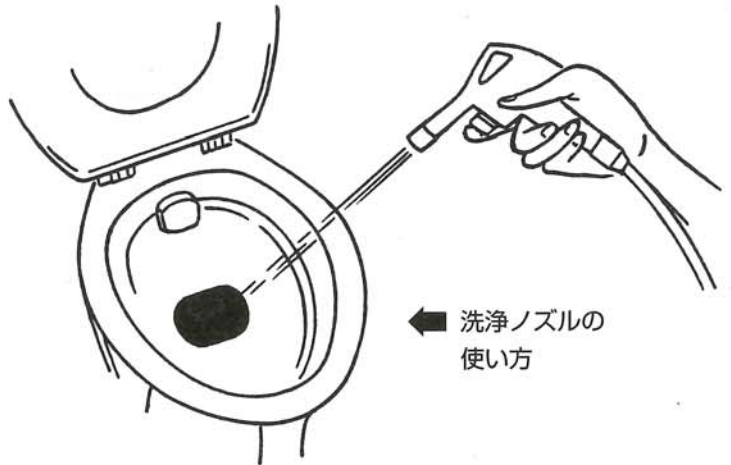

(便皿クリーナーの向きは自在に変えられます。)

※ 便皿クリーナーは上図の黒い部分が見えなくなるまで、下図のようにはめ込んでご使用ください。

⚠ 注意 水が飛び散ることがあります。

