

# ロンクリーン 各種 止水バルブ取付説明書

止水バルブ(フック付)

品番:AZ-04435

## セットの方法

止水バルブ

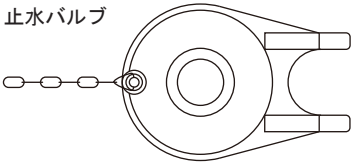

① バルブ受の軸の両端からスペーサ(透明)を奥まで差し込む。

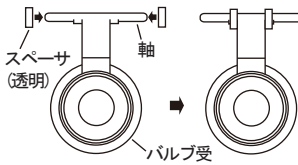

② 止水バルブをバルブ受にかぶせ、うでを軸に片方ずつ通す。

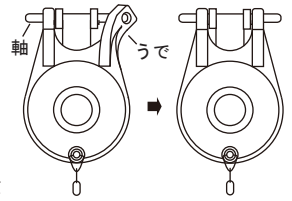

③ セットが完成したら

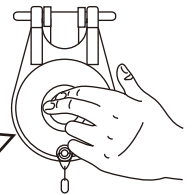

従来品と形状が違いますが共通で使用頂けます。説明書をよく読み正しく取付けてください。



**注意** 上下の向きに注意してください。クサリが付いている方が上です。

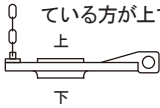

**注意** スペーサーは必ず奥まで差し込んでください。

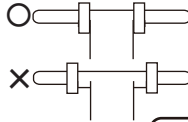

中心を数秒押さえ、満水になるまで水をためてください。

※水洗化対応便器SS-550, 2000, LR-570はサイホン管のためスペーサーを使用しません。

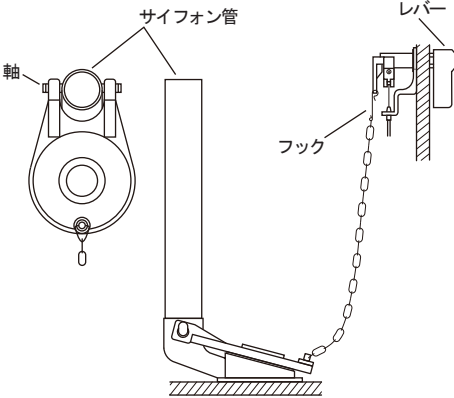

## DXP5070用止水バルブ(フック付) 品番:AZ-04430

DXP5070用止水バルブ

フック

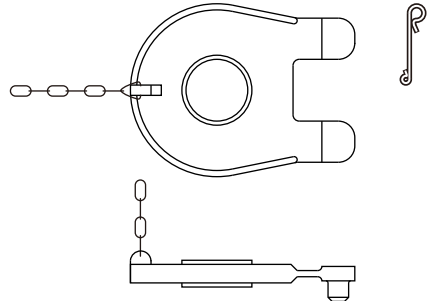

バルブ止めの凸部をバルブ受けの凹部に差し込み、バルブ押さえをビス止める。

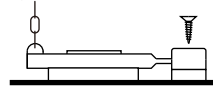

## 各種共通 排水調整とクサリの張り方

クサリの張り方は右図の要領で注意深く行ってください。フック

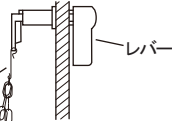

※吐水量が多い場合は一目のぼしてください。

- ① 張りすぎ……× (水が漏れる)
- ② 最適……○ (Aより3目か4目のぼすとよい)
- ③ たるみすぎ……× (水が完全に流れない)

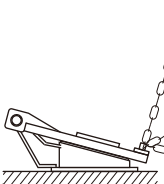

## クサリを張るときの注意

クサリをねじったまま張るとコブの原因となりクサリが短くなって止水不良となる。

